

Dimmer für den gewünschten Anwendungsfall verdrahten.

Anschluss MEG5131-0000:

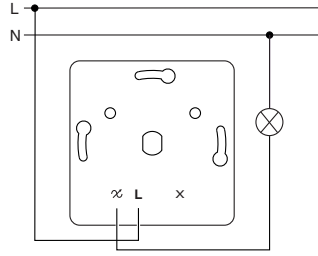

Anschluss MEG5132-0000:

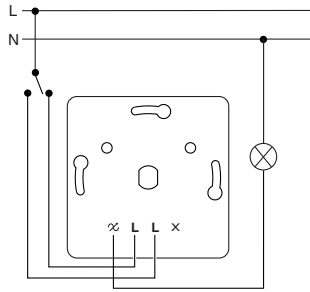

Grundhelligkeit der Lampen einstellen.

i Die angeschlossenen Lampen sollen beim Einschalten des Dimmers auch bei heruntergedimmtem Drehschalter eine Grundhelligkeit ausstrahlen. Stellen Sie die Grundhelligkeit vor der Montage der Abdeckungen ein.

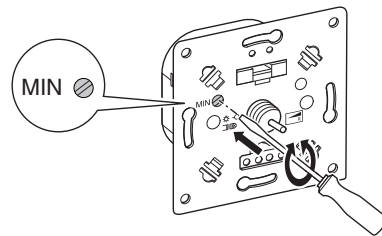

- ① Dimmer einschalten.
- ② Helligkeit am Drehknopf ganz herunterdimmen.
- ③ Grundhelligkeit an der Stellschraube (MIN) einstellen.

Dimmer und Abdeckungen montieren.

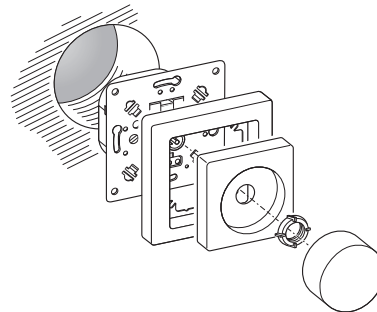

Dimmer bedienen

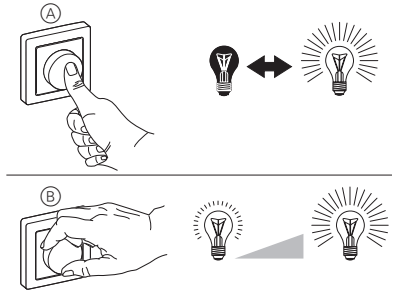

- Durch einfachen Druck auf den Drehknopf (A) schalten Sie die angeschlossenen Lampen ein und aus.
- Durch Drehen des Drehknopfes (B) dimmen Sie die Lampen heller oder dunkler.

Was tun bei Störungen?

Die angeschlossene Lampe lässt sich nicht einschalten.

- Die Schmelzsicherung überprüfen, gegebenenfalls ersetzen.
- Bei Überlastung durch zu hohe Betriebstemperatur lässt sich der Dimmer nicht mehr einschalten und muss ausgetauscht werden.

Sicherung auswechseln

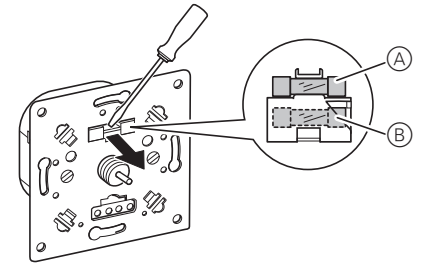

- ① Abdeckungen demontieren.
- ② Sicherungshalter mit Schraubendreher heraushebeln.
- ③ Durchgeschmolzene Sicherung (A) entnehmen und durch Ersatzsicherung (B) ersetzen.

Technische Daten

Netzspannung:	AC 230 V, 50 Hz
Nennlast:	40 - 400 W
Mindestlast:	40 W
Lastart:	ohmsche Last
Kurzschlusschutz:	Schmelzsicherung F6.3AH
Überspannungsschutz:	elektronisch
Betriebstemperatur:	+5 °C bis +35 °C
Wechselschaltung:	Nur MEG5132-0000

Merten GmbH

Merten GmbH, Fritz-Kotz-Str. 8, D-51674 Wiehl
www.merten.de

Service Center (Warenrücksendung):

Telefon: +49 2261 702-204
Telefax: +49 2261 702-136
E-Mail: servicecenter@merten.de

Technische Auskünfte/InfoLine:

Telefon: +49 2261 702-235
Telefax: +49 2261 702-680
E-Mail: infoline.merten@schneider-electric.com

Drehdimmer-Einsatz für ohmsche Last

Gebrauchsanleitung

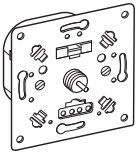

MEG5131-0000, MEG5132-0000

Für Ihre Sicherheit

GEFAHR Lebensgefahr durch elektrischen Schlag.
Alle Tätigkeiten am Gerät dürfen nur durch ausgebildete Elektrofachkräfte erfolgen. Beachten Sie die länderspezifischen Vorschriften.

GEFAHR Lebensgefahr durch elektrischen Schlag.
Auch bei ausgeschaltetem Gerät kann an den Ausgängen Spannung anliegen. Schalten Sie bei Arbeiten an den angeschlossenen Verbrauchern immer das Gerät über die vorgeschaltete Sicherung spannungsfrei.

Drehdimmer-Einsatz kennen lernen

Mit dem Drehdimmer-Einsatz (Im folgenden Dimmer genannt) können Sie über einen Drehknopf ohmsche Lasten wie

- Glühlampen und
- 230 V-Halogenlampen schalten und dimmen.

VORSICHT Das Gerät kann beschädigt werden!

- Betreiben Sie das Gerät immer mit der angegebenen Mindestlast.
- Sichern Sie den Stromkreis mit 10 A ab, wenn an der X- Klemme des Gerätes weitere Verbraucher durchgeschleift werden sollen.

Dimmer montieren

i Die maximal zulässige Last reduziert sich wegen der verringerten Wärmeableitung, wenn Sie das Gerät nicht in eine einzelne Standard-UP-Einbaudose montieren:

Lastreduzierung um	in Hohlwände eingebaut *	Mehrere gemeinsam in einer Kombination *	in 1- oder 2fach Aufputzgehäuse	in 3fach Aufputzgehäuse
25 %	x	x		
30 %			x	
50 %				x

* bei mehreren Faktoren Lastreduzierung addieren!

Rotary dimmer insert for ohmic load

Operating instructions

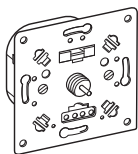

MEG5131-0000, MEG5132-0000

For your safety



DANGER

Risk of death from electric shock.

All work on the device should only be carried out by trained and skilled electricians. Observe the country-specific regulations.



DANGER

Risk of death from electric shock.

The outputs may carry an electrical current even when the device is switched off. Always disconnect the fuse in the incoming circuit from the supply before working on connected loads.

Rotary dimmer insert – introduction

With the rotary dimmer insert (hereafter referred to as "dimmer"), you can use a rotary knob to switch and dim ohmic loads such as

- Incandescent lamps and
- 230 V halogen lamps.



CAUTION

The device can be damaged.

- Always operate the device with the specified minimum load.
- Protect the circuit with a 10 A fuse if further loads are to be looped on the X terminal of the device.

Installing the dimmer



The maximum allowed load is reduced due to the decreased heat dissipation when you do not install the device into a single standard flush-mounted mounting box:

Load reduction by	Mounted in cavity walls *	Several installed together in combination *	In 1-gang or 2-gang surface-mounted housing	in 3-gang surface-mounted housing
25 %	x	x		
30 %			x	
50 %				x

* If several factors apply, add the load reductions together.

Wiring the dimmer for the desired application.

MEG5131-0000 connection:

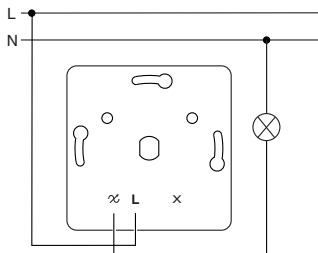

MEG5132-0000 connection:

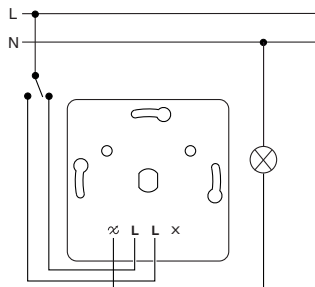

Setting the minimum brightness of the lamps.



The connected lamps should glow with a minimum brightness when the dimmer is switched on and when the rotary switch has been dimmed down. Set the minimum brightness before installing the covers.

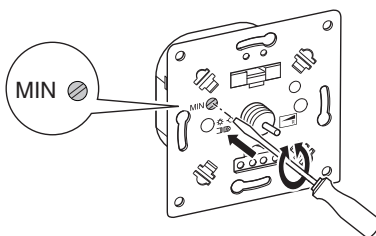

- ① Switch the dimmer on.
- ② Dim the brightness right down using the rotary knob.
- ③ Set the minimum brightness using the set-screw (MIN).

Installing the dimmer and covers.

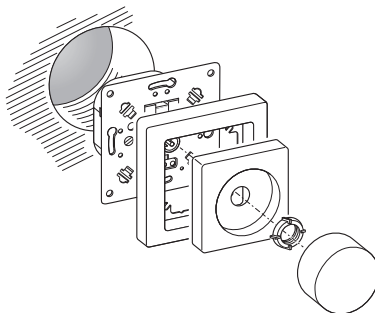

Operating the dimmer

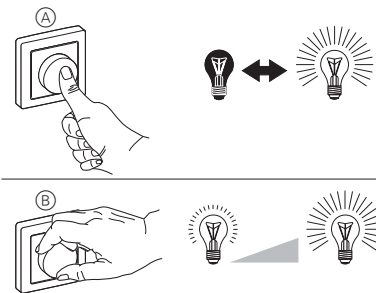

- You switch the connected lamps on and off by pressing the rotary knob (A) once.
- By turning the rotary knob (B), you dim the lamps brighter or darker.

What should I do if there is a problem?

The connected lamp doesn't switch on.

- Check the fuse, replace if necessary.
- If there is an overload due to the fact that the operating temperature is too high, it will not be possible to switch the dimmer back on and it must be replaced.

How to change the fuse

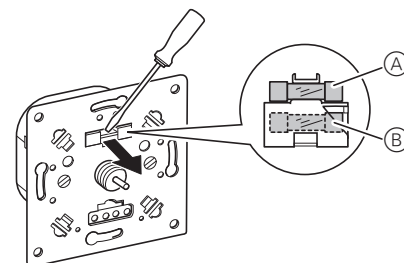

- ① Remove the covers.
- ② Prise the fuse holder out using a screwdriver.
- ③ Remove blown fuse (A) and replace with replacement fuse (B).

Technical data

Mains voltage:	AC 230 V, 50 Hz
Nominal load:	40 - 400 W
Minimum load:	40 W
Load type:	Ohmic load
Short-circuit protection:	Fuse F6.3AH
Surge protection:	Electronic
Operating temperature:	+5°C to +35°C
Two-way circuit:	MEG5132-0000 only

Merten GmbH

Merten GmbH, Fritz-Kotz-Str. 8, D-51674 Wiehl

www.merten.com

Service Center:

Phone: +49 2261 702-204

Fax: +49 2261 702-136

E-Mail: servicecenter@merten.de

Technical support/InfoLine:

Phone: +49 2261 702-235

Fax: +49 2261 702-680

E-Mail: infoline.merten@schneider-electric.com